



Strömförsörjning  
230V AC  
10A - 50Hz



Specifikationer:

1. Spänning: 230V. / 10A 50Hz
2. Styrspänning: Svagström IB-signal
3. Motorutgång max. 250V. / 3,15A per. utgång
4. Temperaturområde: 0 - 40°C (inomhusmontering)

**OBS! Kontrollera inställningarna på reglagen!!**

OBS!  
Motorer får inte parallellkopplas!  
Endast en motor per utgång!

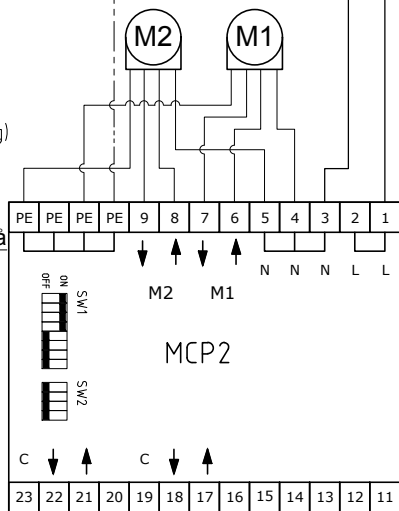

En strömställare per motor

B2 B1

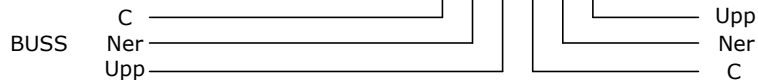

Strömförsörjning  
230V AC  
10A - 50Hz

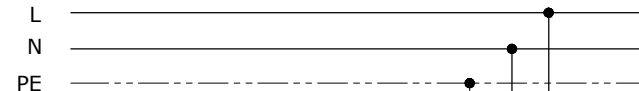

Specifikationer:

1. Spänning: 230V. / 10A 50Hz
2. Styrspänning: Svagström IB-signal
3. Motorutgång max. 250V. / 3,15A per. utgång
4. Temperaturområde: 0 - 40°C (inomhusmontering)

**OBS! Kontrollera inställningarna på reglagen!!**

OBS!  
Motorer får inte parallellkopplas!  
Endast en motor per utgång!

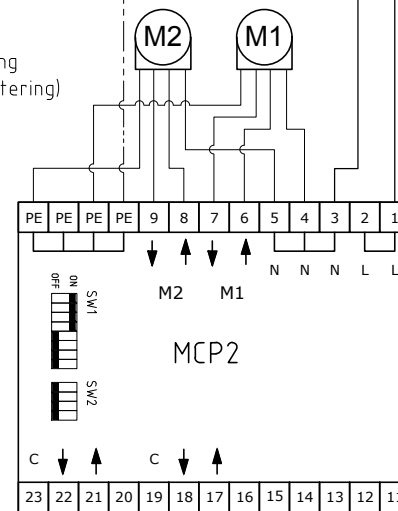

En strömställare till flera motorer

T2

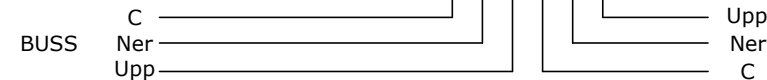

Central ska strömförsörjas från separat grupp.  
Installationen ska utföras i enlighet med maskindirektivet.

**sunsync**™

Marknadsförs av:

Blendex A/S  
Fischer-international

[www.blendex.dk](http://www.blendex.dk)  
[www.fischer-international.se](http://www.fischer-international.se)

Produkt: Principschema Sunsync 140

Revision:

Produktnr.:

Schema:

Anslutningsschema reläbox MCP2

Skala

Datum: 2016.02.23

Sign.: KS

A: 17.01.12  
B:  
C:  
D:  
E:

Standard

Ritning.nr.:

140-02A

**Specifikationer:**

1. Spänning: 230V./ 10A 50Hz
2. Styrspänning: Svagström IB-signal
3. Motorutgång max. 250V. / 3,15A per. utgång
4. Temperaturområde: 0 - 40°C (inomhusmontering)

**OBS!**

Motorer får inte parallellkopplas!  
Endast en motor per utgång!

**OBS! Kontrollera inställningarna på reglagen!!**

Switch S1				
Mode	1	2	3	4
Normal	OFF	OFF	OFF	OFF
IDS	ON	OFF	OFF	ON

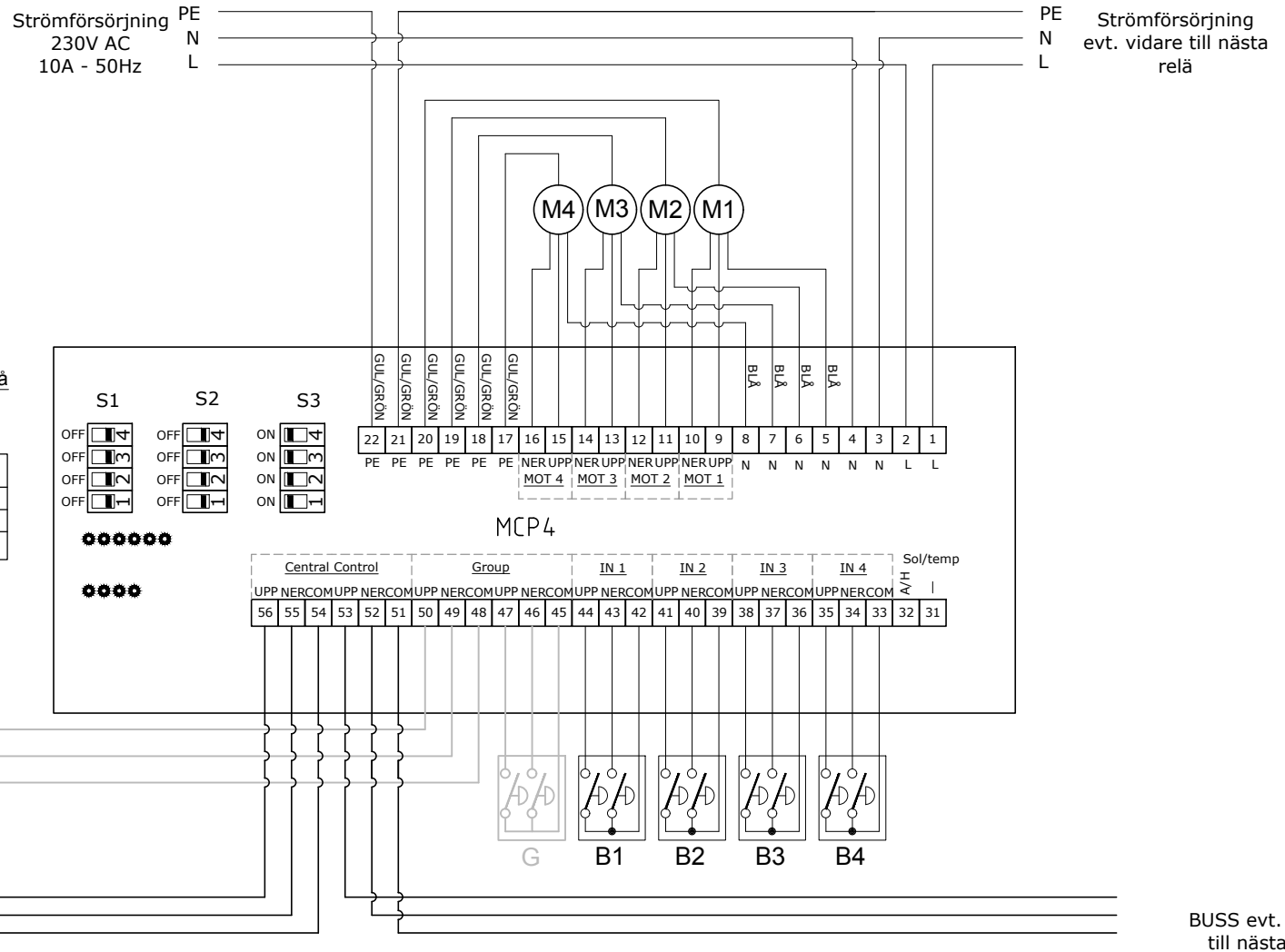

Central ska strömförsörjas från separat grupp.  
Installationen ska utföras i enlighet med maskindirektivet.

**sunsync**™

Marknadsförs av:

Blendex A/S  
Fischer-international

[www.blendex.dk](http://www.blendex.dk)  
[www.fischer-international.se](http://www.fischer-international.se)

Produkt: Principschema Sunsync 140

Schema:  
Anslutningsschema reläbox MCP4

Skala  
Datum: 2016.02.23  
Sign.: KS

Revision:  
A: 16.11.07  
B:  
C:  
D:  
E:

Produktnr.:  
Standard  
Ritning.nr.:  
140-03A

Specifikationer:

1. Spänning: 230V / 10A 50Hz
2. Styrspänning: Svagström IB-signal
3. Motorutgång max. 250V / 3,15A per. utgång
4. Temperaturområde: 0 - 40°C (inomhusmontering)

OBS!

Motorer får inte parallellkopplas!  
Endast en motor per utgång!

OBS! Kontrollera inställningarna på reglagen!!

Switch S1				
Mode	1	2	3	4
Normal	OFF	OFF	OFF	OFF
IDS	ON	OFF	OFF	ON

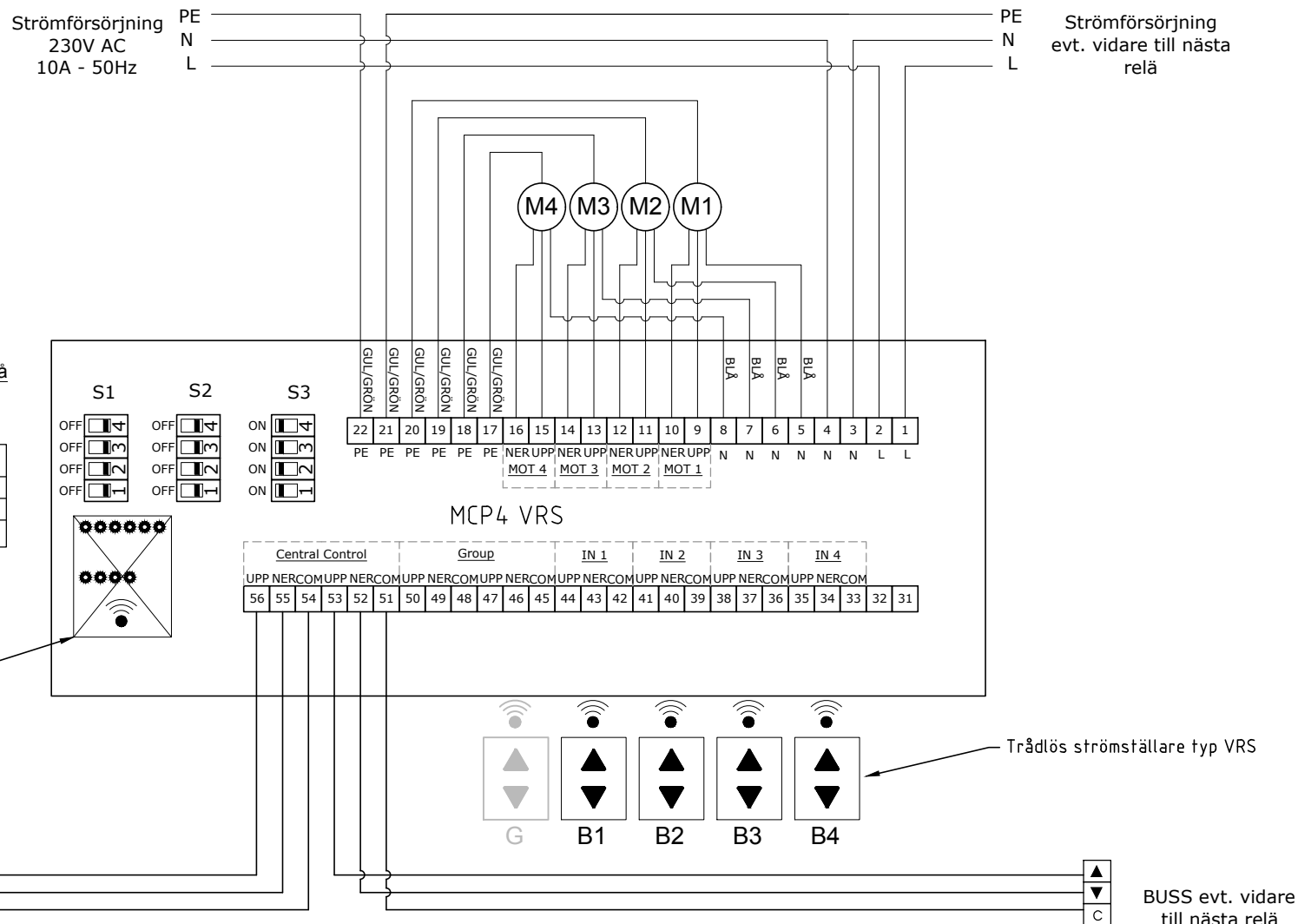

Central ska strömförsörjas från separat grupp.  
Installationen ska utföras i enlighet med maskindirektivet.

**sunsync**™

Marknadsförs av:

Blendex A/S  
Fischer-international

[www.blendex.dk](http://www.blendex.dk)  
[www.fischer-international.se](http://www.fischer-international.se)

Produkt: Principschema Sunsync 140

Schema:

Anslutningsschema reläbox MCP4 med VRS kort för trådlös brytare

Skala

Datum: 2016.02.23

Sign.: KS

Revision:

A:  
B:  
C:  
D:  
E:

Produktnr.:

Standard

Ritning.nr.:

140-04A

Specifikationer:

1. Spänning: 230V./ 10A 50Hz
2. Styrspänning: Svagström IB-signal
3. Motorutgång max. 250V. / 3,15A per. utgång
4. Temperaturområde: 0 - 40°C (inomhusmontering)

OBS!  
Motorer får inte  
parallellkopplas!  
Endast en motor per  
utgång!

OBS! Kontrollera inställningarna på  
reglagen!!

Switch S1				
Mode	1	2	3	4
Normal	OFF	OFF	OFF	OFF
IDS	ON	OFF	OFF	ON

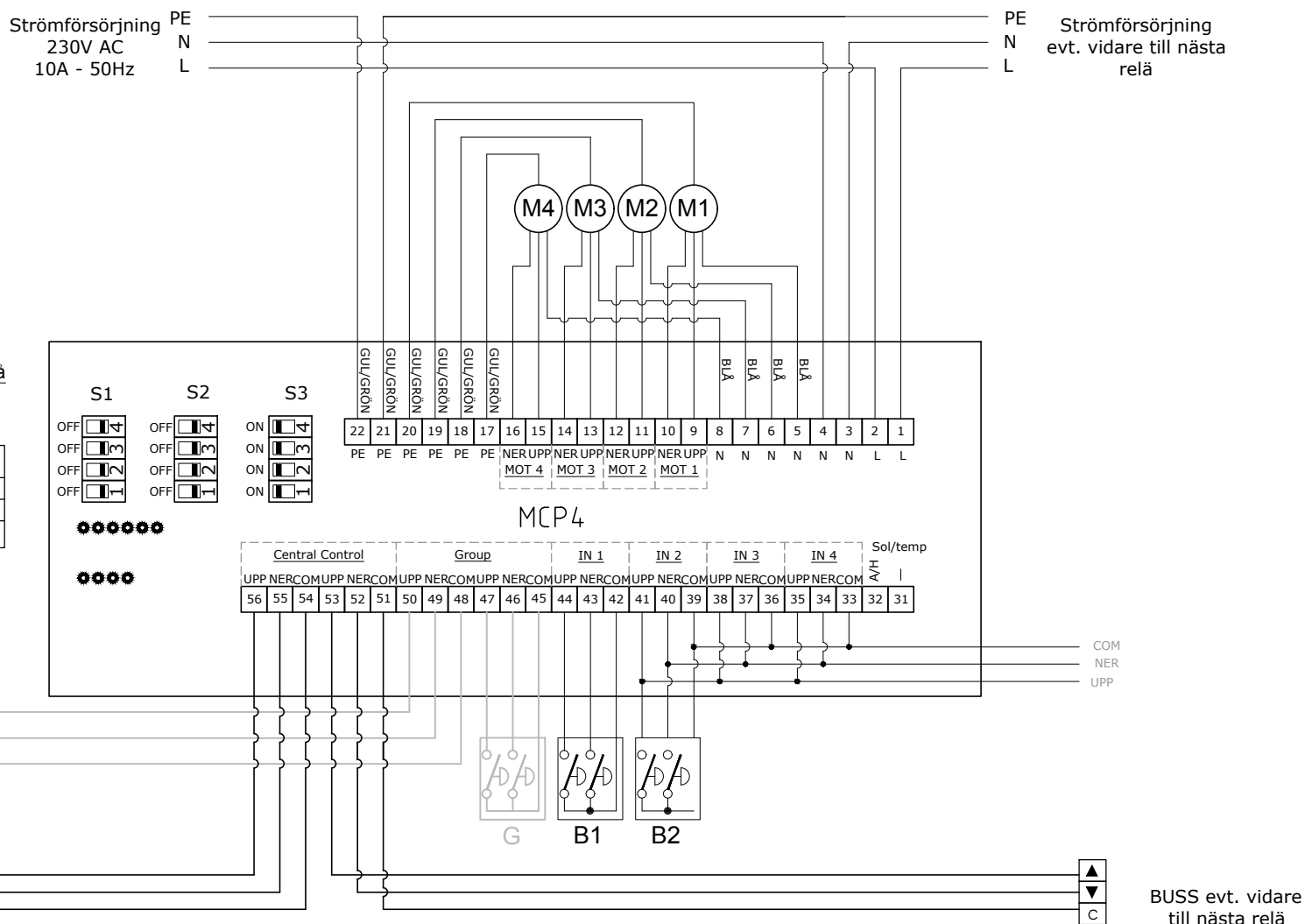

Central ska strömförsörjas från separat  
grupp.  
Installationen ska utföras i enlighet med  
maskindirektivet.

**sunsync**™

Marknadsförs av:

Blendex A/S  
Fischer-international

[www.blendex.dk](http://www.blendex.dk)  
[www.fischer-international.se](http://www.fischer-international.se)

Produkt: Principschema Sunsync 140

Schema:  
Anslutningsschema reläbox MCP4  
Flera motorer på en strömställare

Skala  
Datum: 2016.02.23  
Sign.: KS

Revision:  
A: 16.11.07  
B:  
C:  
D:  
E:

Produktnr.:  
Standard  
Ritning.nr.:  
140-05A

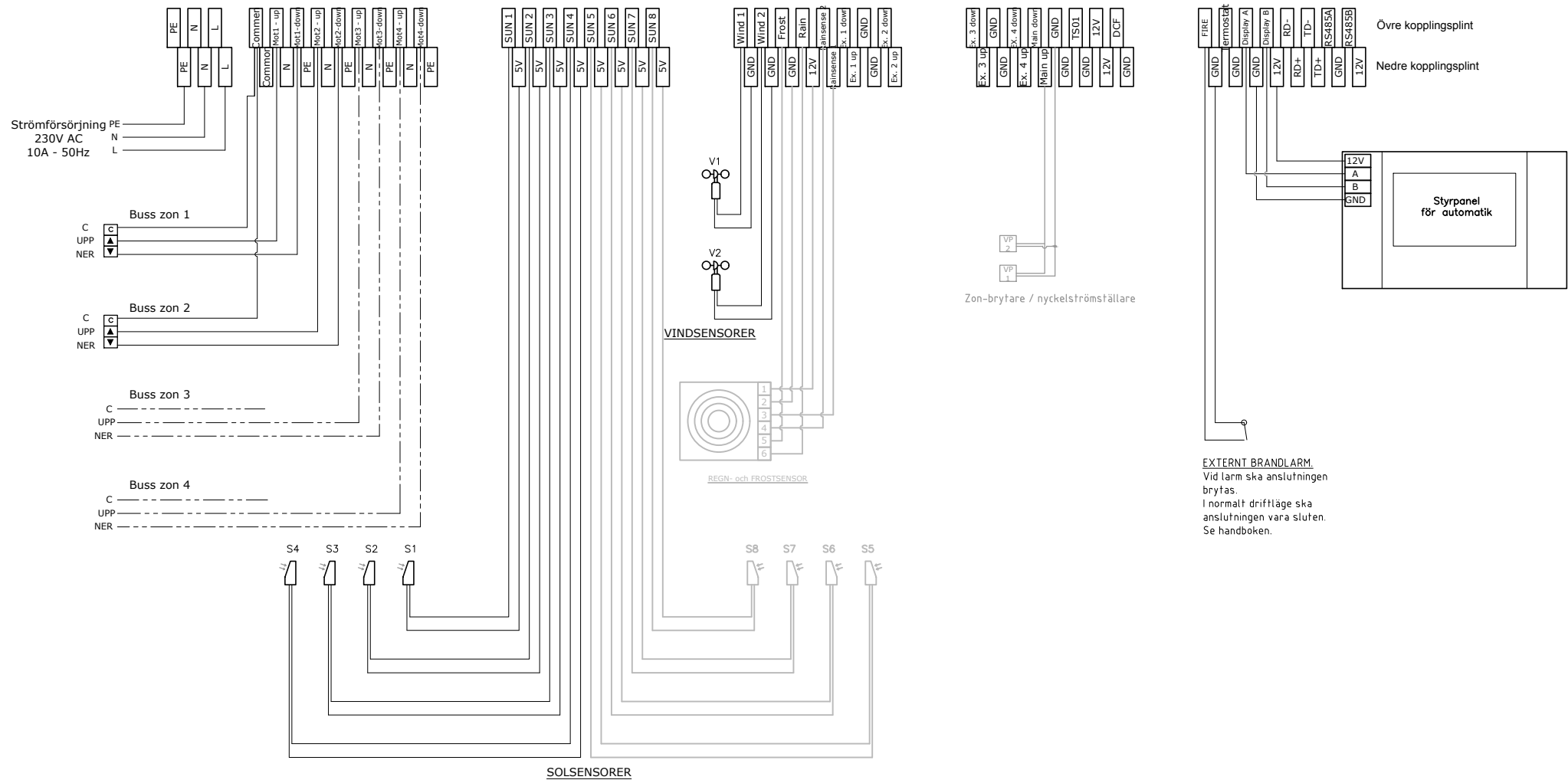

**sunsync**™

Marknadsförs av:

Blendex A/S  
Fischer-international

www.blendex.dk  
www.fischer-international.se

Produkt: Principschema Sunsync 140

Schema:  
Anslutningsschema TC4W

Skala  
Datum: 2016.02.23  
Sign.: KS

Revision:  
A: 16.11.07  
B:  
C:  
D:  
E:

Produktnr.:  
Standard  
Ritning.nr.:  
140-06A

Markis

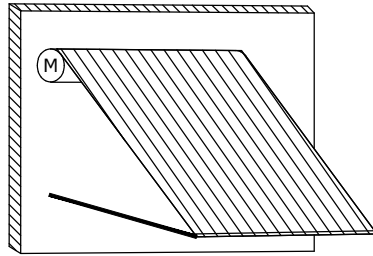

Screen

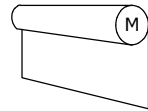
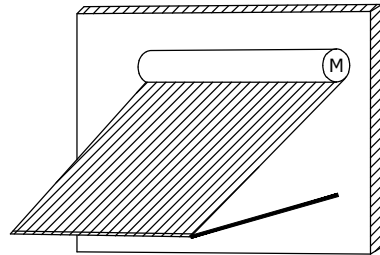
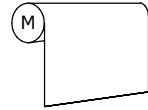

Markis

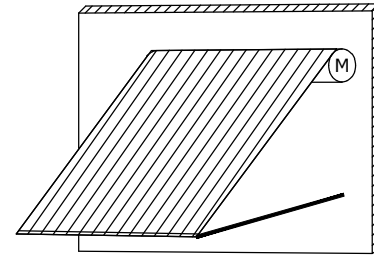

Screen

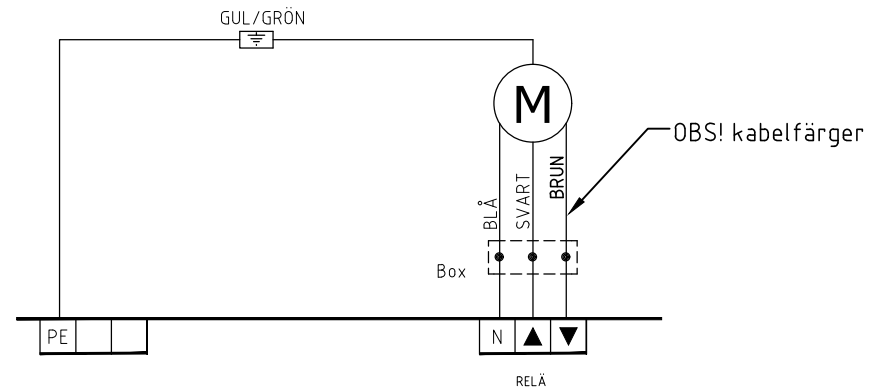
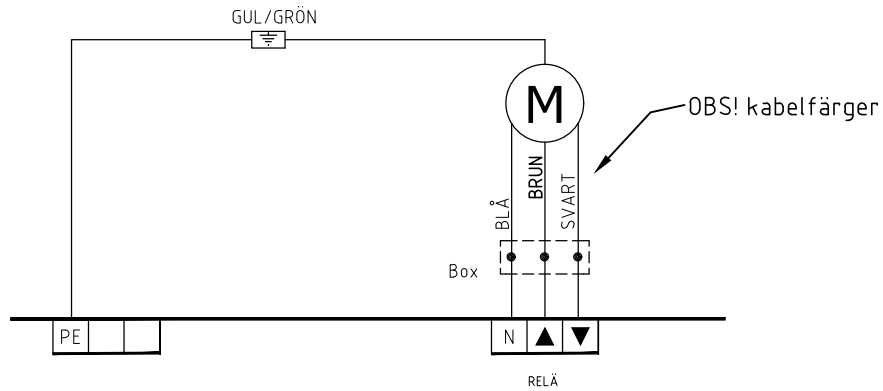
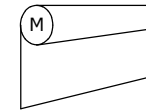
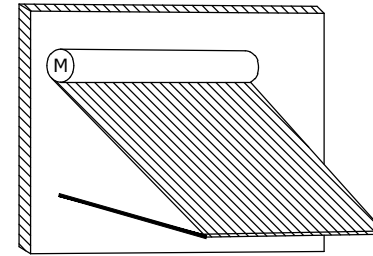
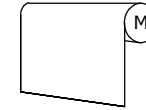

**sunsync**™

Marknadsförs av:

Blendex A/S  
Fischer-international

[www.blendex.dk](http://www.blendex.dk)  
[www.fischer-international.se](http://www.fischer-international.se)

Produkt: Principschema Sunsync 140

Revision:

Produktnr.:

Schema:

Motoranslutning i relä

Skala

Datum: 2016.02.23

Sign.: KS

A: 16.11.07

B:

C:

D:

E:

Standard

Ritning.nr.:

140-07A

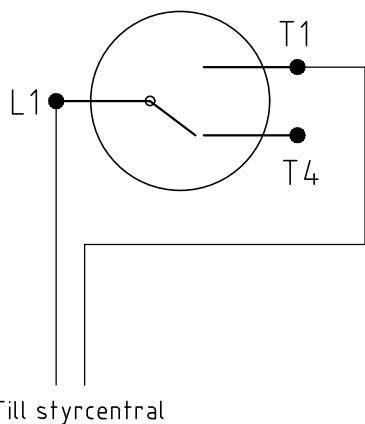

Zon-brytare / nyckelströmställare i normaläge

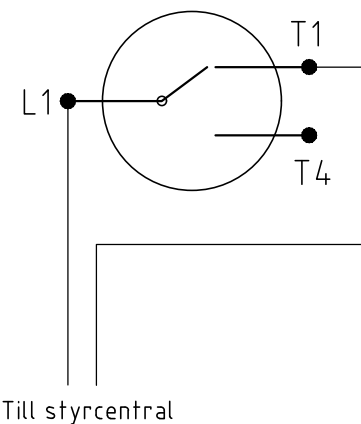

Zon-brytare / nyckelströmställare i spärrat läge  
Exkl lås

**sunsync**™

Marknadsförs av:

Blendex A/S  
Fischer-international

[www.blendex.dk](http://www.blendex.dk)  
[www.fischer-international.se](http://www.fischer-international.se)

Produkt: Principschema Sunsync 140

Revision:

Produktnr.:

Schema:

A: 16.11.07

Standard

Anslutningsschema Zon-brytare /  
nyckelströmställare

Skala

Datum: 2016.02.23

Sign.: KS

B:

C:

D:

E:

Ritning.nr.:

140-08A